

Varenummer: 432000070

Beskrivelse: Rota-fix spændelement A 70x110  
Stål

Note: Kort byggeform. Ikke selvcentrerende. Ingen aksial forskydning af nav ved montage.

## Mål

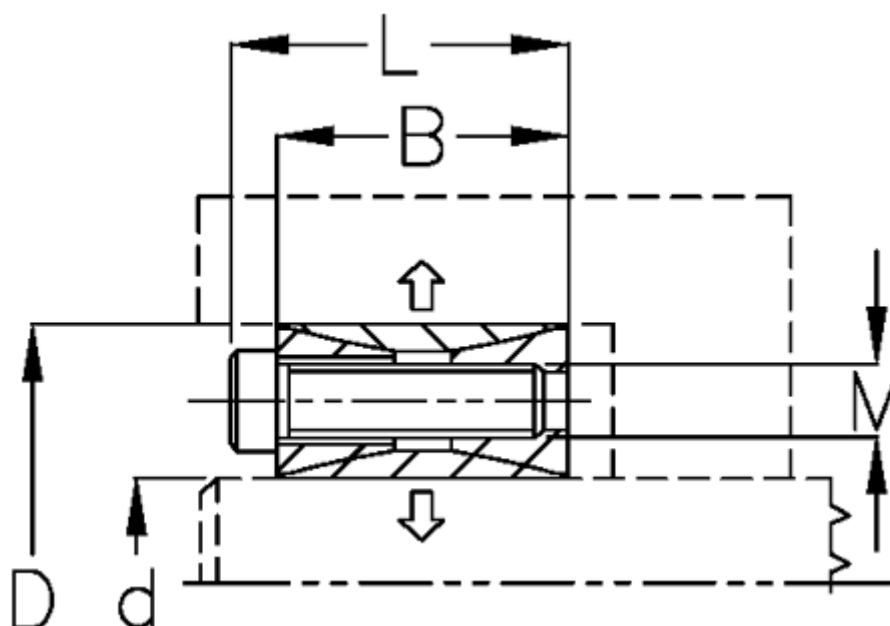

B mm	= 28
d H8 mm	= 70110
D mm	= 110
F kN aksialkraft	= 159.0
L mm	= 38
M mm	= M10
Overfladeruhed	= R? ? 3.2 $\mu$ m
P N/mm <sup>2</sup> fladetryk på aksel/nav	= 160

T Nm drejningsmoment	= 5550
Tolerance	= Aksel k11-h11, Nav M
Ts Nm boltetilspændingsmoment	= 78.0